

Großbeckenspülen		10
Großbeckenspülen 600mm tief ohne Bodenablage		10/1
Großbeckenspülen 600mm tief mit Bodenablage		10/1
Großbeckenspülcenter 600mm tief		10/1
Großbeckenspülen 600mm tief in Schrankausführung		10/1
Großbeckenspülen 700mm tief ohne Bodenablage		10/2-3
Großbeckenspülen 700mm tief mit Bodenablage		10/2-3
Großbeckenspülcenter 700mm tief		10/2-3
Großbeckenspülen 700mm tief in Schrankausführung		10/2-3
Handwaschausgusskombinationen 600/700mm tief		10/4
Handwaschbecken		10/5
Abfallrollis		10/5
Untergestelle für Geschirrspülmaschinen		10/5
Ausgussbecken mit Unterbau		10/6
Ablauftische für Spülmaschinen		10/7
Zulauftische für Spülmaschinen		10/7
Abwurfschächte		10/7
Beckenblenden		10/8
Standrohrventile		10/8
Eckschutzsiebe		10/8
Ausstattungsvarianten für Installationsschränke		10/8
Hebelüberlaufventil		10/8

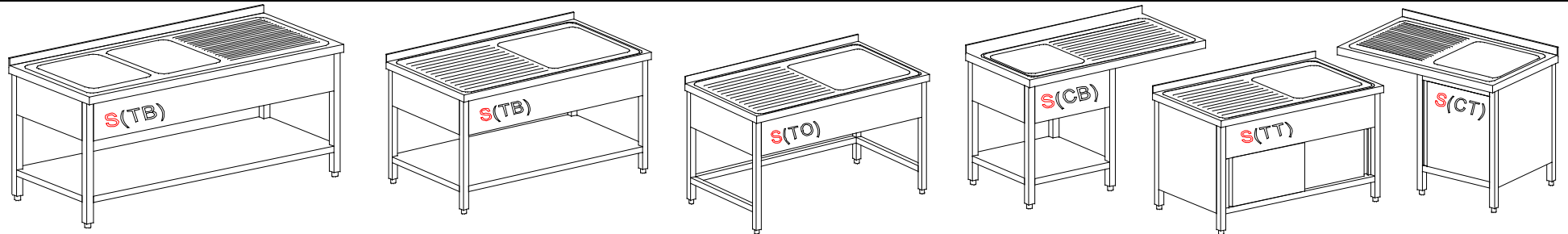

Großbeckenspülen, 600mm tief

Großbeckenspülen 600mm tief. Spülabdeckung, CNS 1.4301 mit uml. Wulstrand, die Abtropffläche mit eingepreßten Rillen. Dreiseitig 50mm abgekantet, hinten 50mm Aufkantung, die Becken sind tiefgezogen u. fugenlos eingeschweißt. Unterbau aus CNS Vierkantrohr 40x40mm auf höhenverstellbaren Kunststofffüßen. Becken seithl. u.vorne durch Blenden verkleidet. Höhe 850/900mm. Für eine leichtere Montage vor Ort, entfällt die Rückwand bei dem Spülcenter-Schrankmodell.



	Typ	Beckengröße in mm	Anzahl Becken	S(TB) Spültisch mit Bodenablage	S(TO) Spültisch ohne Bodenablage	S(CB) Spülcenter	S(TT) Schrankmodell	S(CT) Spülcenter Schrankmodell
	S.....500x600	400x400x300	1	503,-	454,-	-	789,-	-
	S.....600x600	400x400x300	1	543,-	489,-	-	846,-	-
	S.....700x600	500x500x300	1	561,-	503,-	-	882,-	-
	S.....800x600	500x500x300	1	579,-	516,-	-	917,-	-
	S.....1000x600	400x400x300	2	725,-	653,-	-	1.097,-	-
	S.....1100x600	400x500x300	2	741,-	665,-	-	1.130,-	-
	S.....1200x600	500x400x300	2	756,-	676,-	-	1.163,-	-
	S.....1300x600	500x500x300	2	789,-	704,-	-	1.213,-	-
	S.....1000x600 L/R	400x500x300	1	608,-	537,-	-	980,-	-
	S.....1100x600 L/R	400x500x300	1	624,-	548,-	570,-	1.013,-	859,-
	S.....1200x600 L/R	400x500x300	1	640,-	559,-	586,-	1.046,-	892,-
	S.....1300x600 L/R	500x400x300	1	655,-	570,-	601,-	1.079,-	925,-
	S.....1400x600 L/R	400x500x300	2	790,-	700,-	-	1.232,-	-
	S.....1500x600 L/R	400x400x300	2	803,-	709,-	749,-	1.262,-	1.108,-
	S.....1500x600 L/R	400x500x300	2	805,-	712,-	751,-	1.265,-	1.110,-
	S.....1600x600 L/R	400x500x300	2	821,-	723,-	767,-	1.298,-	1.143,-
	S.....1600x600 L/R	500x500x300	2	843,-	745,-	-	1.320,-	-
	S.....1700x600 L/R	400x500x300	2	856,-	753,-	783,-	1.331,-	1.177,-
	S.....1800x600 L/R	500x500x300	2	869,-	762,-	815,-	1.381,-	1.227,-
	S.....1900x600	400x500x300	2	914,-	803,-	-	1.444,-	-
	S.....2000x600	500x500x300	2	950,-	831,-	-	1.497,-	-
	S.....2100x600	500x400x300	2	964,-	841,-	-	1.528,-	-
	S.....2100x600	500x500x300	2	986,-	863,-	-	1.550,-	-

alle Preise incl. Verschraubung und Standrohr





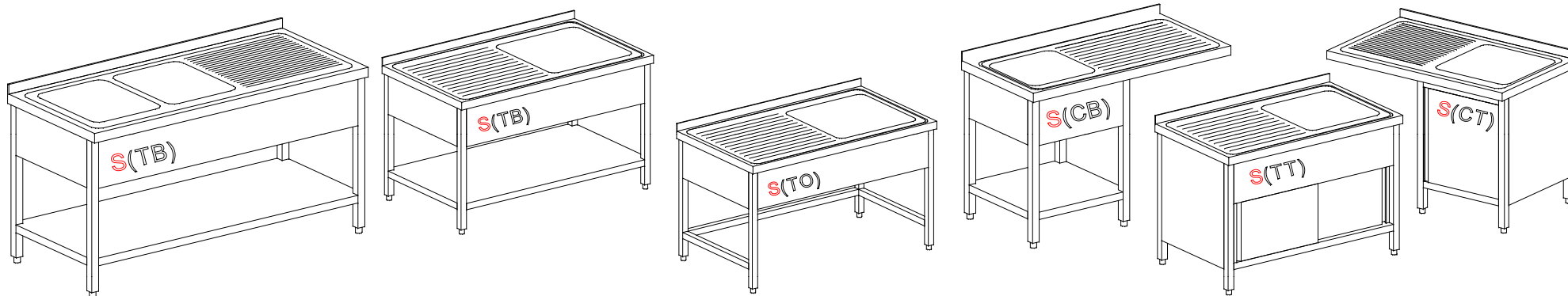

Großbeckenspülen, 700mm tief

Großbeckenspülen 700mm tief. Spülabdeckung, CNS Werkstoff 1.4301 mit umlaufenden Wulstrand, die Abtropffläche mit eingepreßten Rillen. Dreiseitig 50mm abgekantet, hinten 50mm Aufkantung, die Becken sind tiefgezogen und fugenlos eingeschweißt. Unterbau aus CNS Vierkantröhr 40x40mm auf höhenverstellbaren Kunststofffüßen. Becken seitlich und vorne durch Blenden verkleidet. Gesamthöhe 850/900mm. Damit eine leichtere Montage vor Ort gewährleistet wird, entfällt die Rückwand bei dem Spülcenter-Schrankmodell.



	Typ	Beckengröße in mm	Anzahl Becken	S(TB) Spültisch mit Bodenablage	S(TO) Spültisch ohne Bodenablage	S(CB) Spülcenter	S(TT) Schrankmodell	S(CT) Spülcenter Schrankmodell
	S..... 600x700	500x400x300	1	552,-	494,-	-	853,-	-
	S..... 600x700	500x500x300	1	562,-	504,-	-	863,-	-
	S..... 700x700	500x500x300	1	578,-	515,-	-	895,-	-
	S..... 700x700	600x500x300	1	585,-	523,-	-	902,-	-
	S..... 800x700	500x500x300	1	599,-	531,-	-	932,-	-
	S..... 800x700	600x500x300	1	606,-	539,-	-	939,-	-
	S..... 900x700	600x500x300	1	625,-	552,-	-	973,-	-
S..... 1000x700	600x500x300	1	644,-	566,-	-	1.008,-	-	
	S..... 1000x700	400x500x300	2	741,-	663,-	-	1.105,-	-
	S..... 1100x700	400x500x300	2	762,-	679,-	-	1.141,-	-
	S..... 1200x700	500x500x300	2	795,-	707,-	-	1.190,-	-
	S..... 1300x700	500x500x300	2	812,-	718,-	-	1.222,-	-
	S..... 1400x700	600x500x300	2	845,-	747,-	-	1.271,-	-
	S..... 1500x700	600x500x300	2	866,-	763,-	-	1.308,-	-
	S..... 1600x700	600x500x300	2	885,-	776,-	-	1.343,-	-

	Typ	Beckengröße in mm	Anzahl Becken	STB Spültisch mit Bodenablage	STO Spültisch ohne Bodenablage	SCB Spülcenter	STT Schrankmodell	SCT Spülcenter Schrankmodell
	S..... 1000x700L/R	400x500x300	1	627,-	549,-	-	990,-	-
	S..... 1100x700L/R	400x500x300	1	643,-	560,-	585,-	1.022,-	864,-
	S..... 1200x700L/R	500x500x300	1	666,-	578,-	608,-	1.062,-	903,-
	S..... 1200x700L/R	600x500x300	1	676,-	588,-	-	1.071,-	-
	S..... 1300x700L/R	600x500x300	1	695,-	602,-	637,-	1.106,-	947,-
	S..... 1400x700L/R	600x500x300	1	711,-	613,-	653,-	1.138,-	979,-
	S..... 1400x700L/R	400x500x300	2	811,-	712,-	-	1.237,-	-
	S..... 1500x700L/R	400x500x300	2	827,-	724,-	769,-	1.269,-	1.110,-
	S..... 1600x700L/R	400x500x300	2	843,-	735,-	785,-	1.301,-	1.142,-
	S..... 1700x700L/R	400x500x300	2	862,-	748,-	804,-	1.335,-	1.177,-
	S..... 1800x700L/R	500x500x300	2	903,-	784,-	844,-	1.392,-	1.233,-
	S..... 1900x700L/R	500x500x300	2	919,-	795,-	861,-	1.424,-	1.265,-
	S..... 2000x700L/R	600x500x300	2	957,-	826,-	899,-	1.477,-	1.319,-
	S..... 2100x700L/R	600x500x300	2	996,-	860,-	938,-	1.532,-	1.374,-
S..... 2200x700L/R	600x500x300	2	1.015,-	874,-	957,-	1.567,-	1.408,-	
	S..... 1800x700	400x500x300	2	846,-	727,-	-	1.335,-	-
	S..... 1900x700	400x500x300	2	946,-	822,-	-	1.450,-	-
	S..... 2000x700	500x500x300	2	987,-	855,-	-	1.507,-	-
	S..... 2100x700	600x500x300	2	1.046,-	909,-	-	1.581,-	-
	S..... 2200x700	600x500x300	2	1.062,-	920,-	-	1.613,-	-
	S..... 2400x700	600x500x300	2	1.124,-	972,-	1.066,-	1.742,-	1.523,-
	S..... 2500x700	600x500x300	2	1.140,-	983,-	1.082,-	1.773,-	1.555,-
	S..... 2600x700	600x500x300	2	1.156,-	994,-	1.098,-	1.805,-	1.587,-
S..... 2800x700	600x500x300	2	1.191,-	1.019,-	1.133,-	1.872,-	1.653,-	
								
	S..... 2100x700	600x500x300	3	2.218,-	2.082,-	-	2.754,-	-

alle Preise incl. Verschraubung und Standrohr

Handwaschausgusskombination

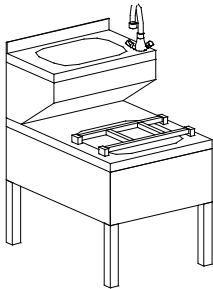
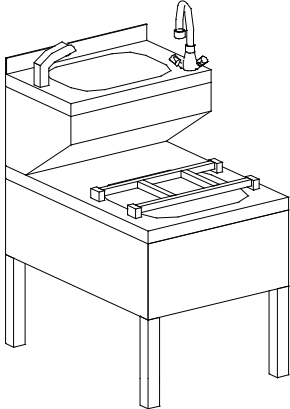
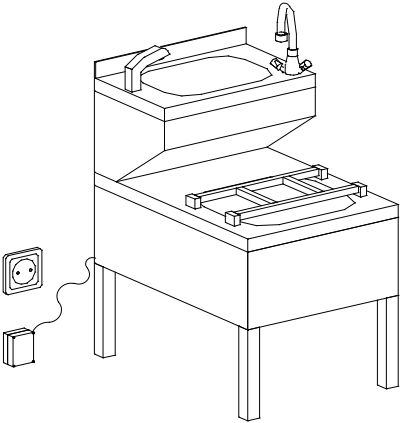
	Modell	Tiefe mm	Ausführung	Preis €
	HAK - W	600	wandhängend	560,-
	HAK - F		mit Fußgestell	560,-
	HAK - W	700	wandhängend	560,-
	HAK - F		mit Fußgestell	560,-
	HAK - WS	600	Sensorgesteuert, wandhängend, batteriebetriebene Mischbatterie	1.160,-
	HAK - FS		Sensorgesteuert, mit Fußgestell, batteriebetriebene Mischbatterie	1.160,-
	HAK - WS	700	Sensorgesteuert, wandhängend, batteriebetriebene Mischbatterie	1.160,-
	HAK - FS		Sensorgesteuert, mit Fußgestell, batteriebetriebene Mischbatterie	1.160,-
	HAK - WSN	600	Sensorgesteuert, wandhängend, mit Netzteil 230 V	1.220,-
	HAK - FSN		Sensorgesteuert, mit Fußgestell, mit Netzteil 230 V	1.220,-
	HAK - WSN	700	Sensorgesteuert, wandhängend, mit Netzteil 230 V	1.220,-
	HAK - FSN		Sensorgesteuert, mit Fußgestell, mit Netzteil 230 V	1.220,-

Spültechnik

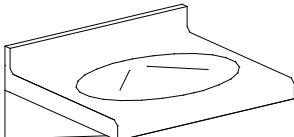
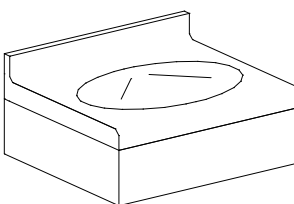
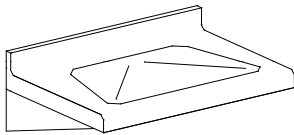
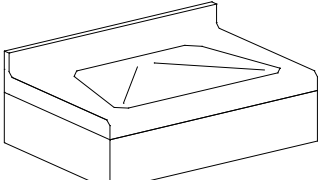
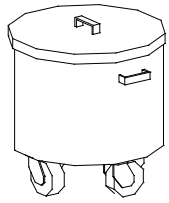
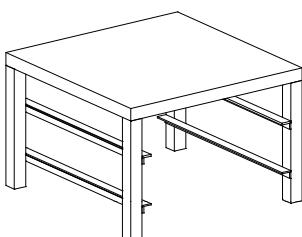

Bezeichnung	Modell	Maße mm	Ausführung	Preis €
Handwaschbecken 	HWB-40/35K	400 x 350 x 130	Handwaschbecken mit angeschweißten Dreieckskonsolen ohne Überlaufventil Beckengröße : 340x260x130mm	192,-
Handwaschbecken 	HWB-40/35V	400 x 350 x 130	Handwaschbecken mit 3seitiger Beckenverkleidung aus CNS, 130 mm hoch ohne Überlaufventil Beckengröße: 340x260x130mm	225,-
Handwaschbecken 	HWB-50/35K	500 x 350 x 140	Handwaschbecken mit angeschweißten Dreieckskonsolen ohne Überlaufventil Beckengröße: 400x255x140mm	199,-
Handwaschbecken 	HWB-50/35V	500 x 350 x 140	Handwaschbecken mit 3seitiger Beckenverkleidung aus CNS, 150 mm hoch ohne Überlaufventil Beckengröße : 400x255x140mm	242,-
Abfallrolli 	AFB	Ø 390 H 450	Fahrbarer, runder Abfallbehälter aus 18/10 Edelstahl, komplett mit gepresstem Deckel und Lenkrollen	246,-
Untergestell 	UGSP	600x600x500	Untergestell für Geschirrspülmaschinen 2 Korbeinschübe	235,-

Ausgussbecken mit Unterbau

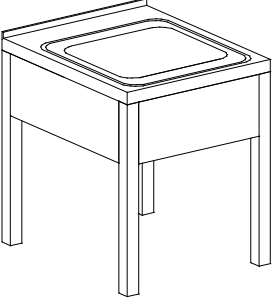
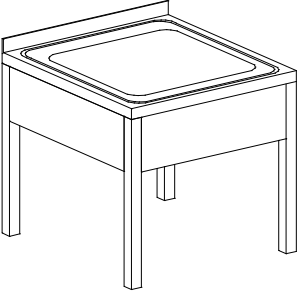
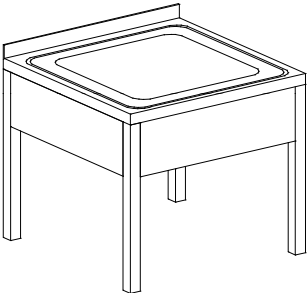
	Typ	Maße mm BxTxH	Beckengröße mm BxTxH	Ausführung	Preis €
	AB 5x6	500x600x 660	400x400x300	Becken 3-seitig verkleidet, inkl. Standrohrventil 2", Aufkantung hinten: 50mm	540,-
	AB 6x7	600x700x 660	500x500x300	Becken 3-seitig verkleidet, inkl. Standrohrventil 2", Aufkantung hinten: 50mm	675,-
	AB 7x7	700x700x 660	600x500x300	Becken 3-seitig verkleidet, inkl. Standrohrventil 2", Aufkantung hinten: 50mm	720,-

Zu- und Ablauftische

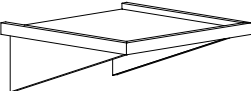
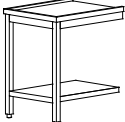
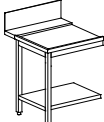
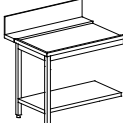
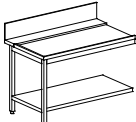
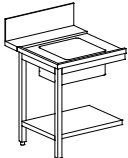
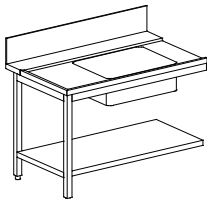
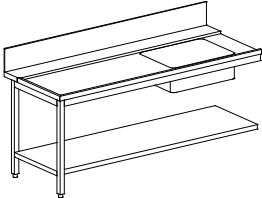
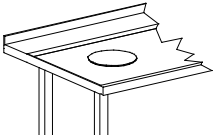

	Modell	Maße mm	Ausführung	Preis €
Ablauftische				
	K-55	550x555x360	Anbautisch mit Konsolen	328,-
	AT-70	700x555x850	Anbautisch mit Bodenablage	455,-
	AT-120	1200x555x850	Anbautisch mit Bodenablage	588,-
	RA-55	550x740x850	Anbautisch rechts mit Spritzschutz	453,-
	LA-55	550x740x850	Anbautisch links mit Spritzschutz	453,-
	RA-70	700x740x850	Anbautisch rechts mit Spritzschutz	473,-
	LA-70	700x740x850	Anbautisch links mit Spritzschutz	473,-
	RA-120	1200x740x850	Anbautisch rechts mit Spritzschutz	618,-
	LA-120	1200x740x850	Anbautisch links mit Spritzschutz	618,-
Zulauftische				
	RAB-70	700x740x850	Anbautisch rechts mit Spritzschutz und Becken 500x400x250mm	786,-
	LAB-70	700x740x850	Anbautisch links mit Spritzschutz und Becken 500x400x250mm	786,-
	RAB-120	1200x740x850	Anbautisch rechts mit Spritzschutz und Becken 600x450x300mm	1.014,-
	LAB-120	1200x740x850	Anbautisch links mit Spritzschutz und Becken 600x450x300mm	1.014,-
	RAB-160	1600x740x850	Anbautisch rechts mit Spritzschutz und Becken 600x450x300mm	1.129,-
	LAB-160	1600x740x850	Anbautisch links mit Spritzschutz und Becken 600x450x300mm	1.129,-
Abwurfschacht				
	Abwurfschacht ohne Deckel 190 Ø			104,-

Mischbatterien und Geschirrwashbrausen finden Sie auf den Seiten 11/1-3
 In den Abbildungen sind die Anbautische links dargestellt.

Zubehör für Spültische

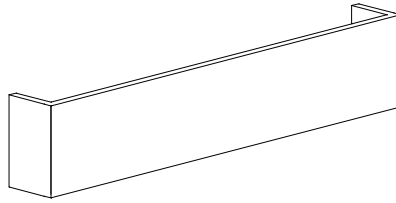

Beckenblenden

Beschreibung	Beckenhöhe mm		
	200	250	300
3 seitig umlaufend	Preis €	Preis €	Preis €
Breite bis 500mm	98,-	104,-	111,-
Breite bis 800mm	114,-	122,-	129,-
Breite bis 1000mm	129,-	137,-	146,-
Breite bis 1200mm	144,-	153,-	162,-

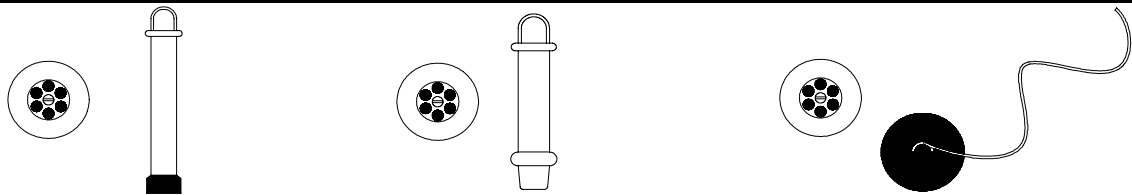

Ablaufventile

Beschreibung	für Beckenhöhe bis		
	200mm	250mm	300mm
	Preis €	Preis €	Preis €
Standrohrventil mit Gummikonus 1 1/4"	17,-	24,-	25,-
Standrohrventil in Edelstahl 1 1/2"	37,-	39,-	40,-
Standrohrventil in Edelstahl 2"	42,-	46,-	49,-
Gummi-Stopfenventil 1 1/2"	5,-	5,-	5,-
Hebelüberlaufventil statt Standrohrventil	163,-		

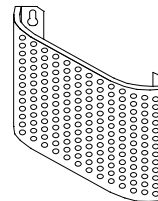

Eckschutzsieb

Beschreibung	für Beckenhöhe bis	
	250mm	300mm
	Preis €	Preis €
Eckschutzsieb aus CNS gelocht	73,-	76,-

Ausstattungsvariante für Installationsschränke

Beschreibung	Preis €
Rückwand abschraubbar und vorgesetzt	120,-
Rückwand vorgesetzt und mit Magneten befestigt	169,-